

ГИПЕРЭКСТЕНЗИЯ

DFC SJ1005

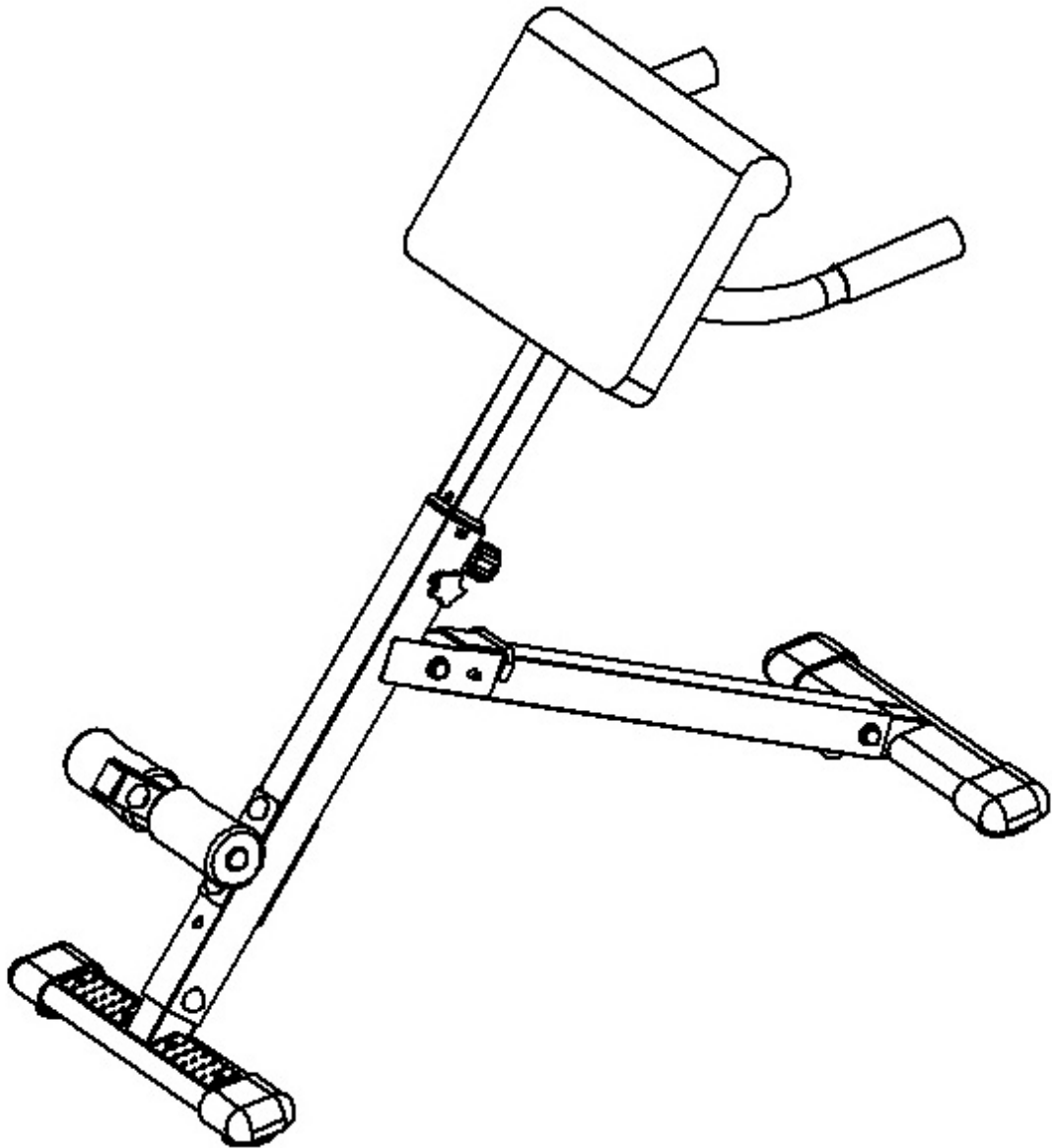





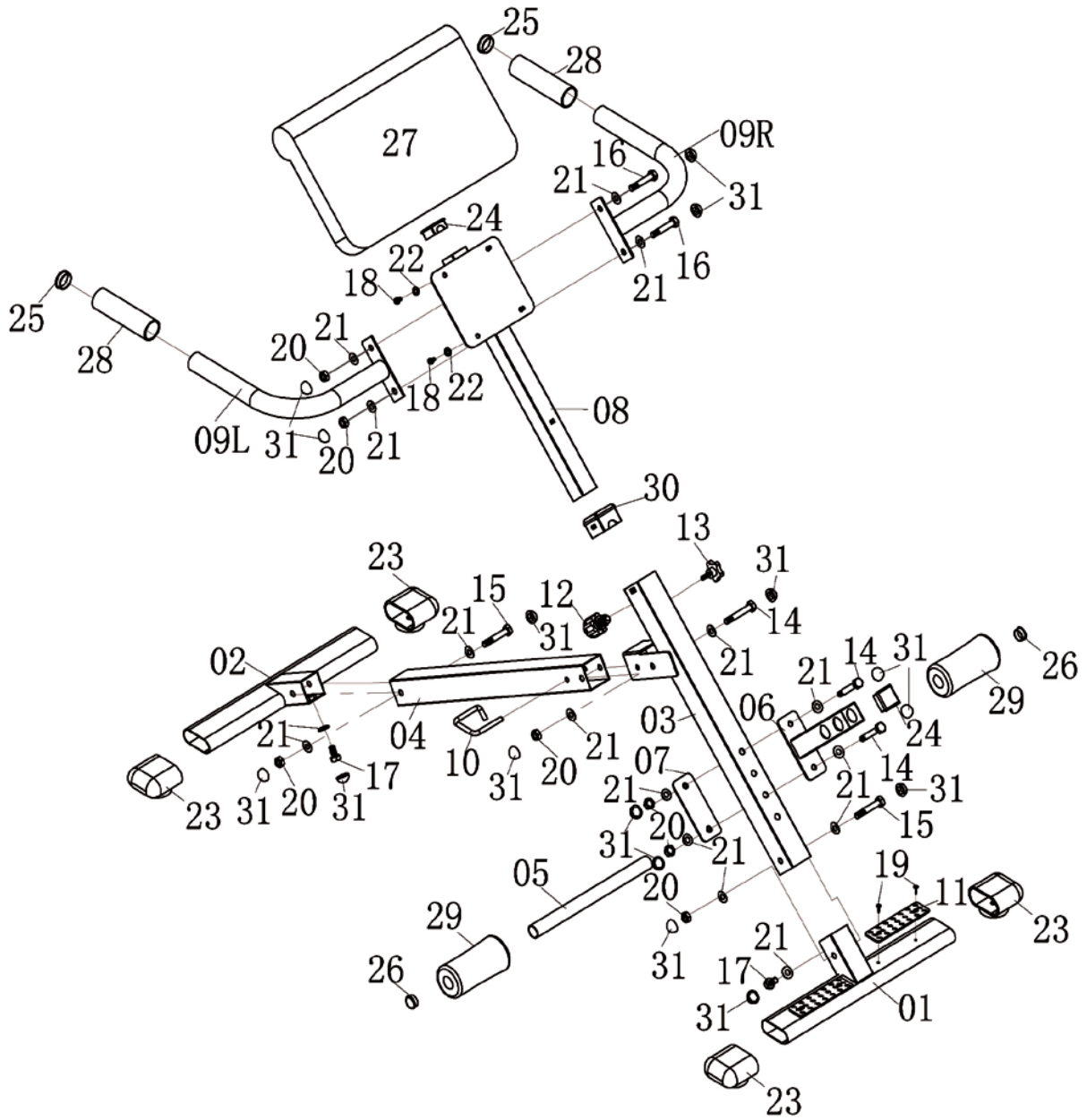

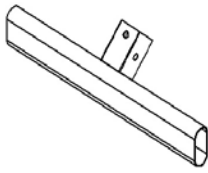
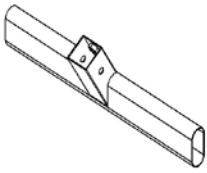
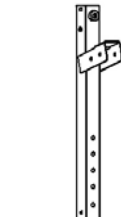
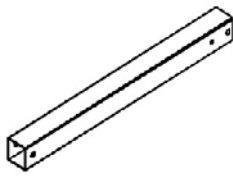
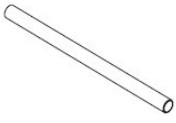
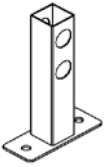
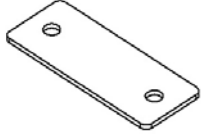

ИНСТРУКЦИЯ ПО СБОРКЕ

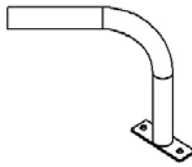
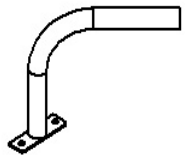
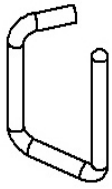
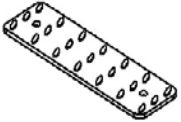
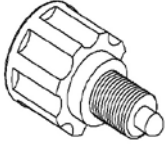
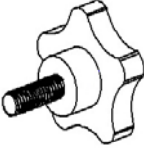
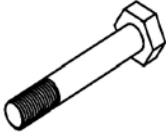
СБОРОЧНЫЙ ЧЕРТЕЖ

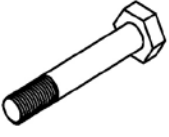
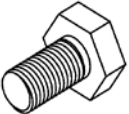
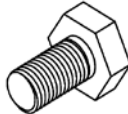
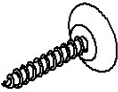
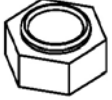

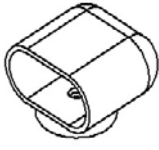
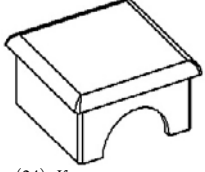
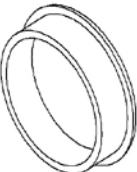
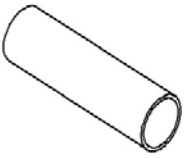
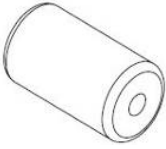
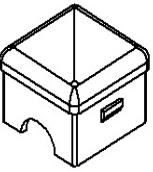
СБОРОЧНЫЕ ЕДИНИЦЫ

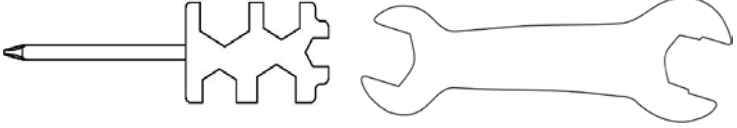
 <p>(01) Передний стабилизатор×1</p>	 <p>(02) Задний стабилизатор×1</p>	 <p>(03) Педестальная стойка×1</p>	 <p>(04) Задняя стойка×1</p>	 <p>(05) Трубка фиксатора ног×1</p>
 <p>(06) Стойка фиксатора ног×1</p>	 <p>(07) Крепежная пластина×1</p>	 <p>(08) Регулировочная основная стойка ×1</p>	 <p>(09L) Поручень левый×1</p>	 <p>(09R) Поручень правый×1</p>
 <p>(10) U-образный фиксатор×1</p>	 <p>(11) Нескользящая накладка×2</p>	 <p>(12) Ручка M16*22×1</p>	 <p>(13) Ручка M8*20×1</p>	 <p>(14) Болт M10*70×3</p>
 <p>(15) Болт M10*65×2</p>	 <p>(16) Болт M10*60×2</p>	 <p>(17) Болт M10*20×2</p>	 <p>(18) Болт M6*15×4</p>	 <p>(19) Болт ×4</p>
 <p>(20) Гайка M10×7</p>	 <p>(21) Шайба M10×16</p>	 <p>(22) Шайба M6×4</p>	 <p>(23) Заглушка×4</p>	 <p>(24) Квадратная заглушка □38×2</p>
 <p>(25) Круглая внутренняя заглушка Ф35×2</p>	 <p>(26) Круглая внутренняя заглушка Ф25×2</p>	 <p>(27) Мягкая подушка×1</p>	 <p>(28) Валик×2</p>	 <p>(29) Валик×2</p>
 <p>(30) Квадратная заглушка □50V□38×1</p>	 <p>(31) Гайка с нейлоновой вставкой×16</p>	 <p>(32) Инструмент×2</p>		

СБОРКА

ШАГ 1

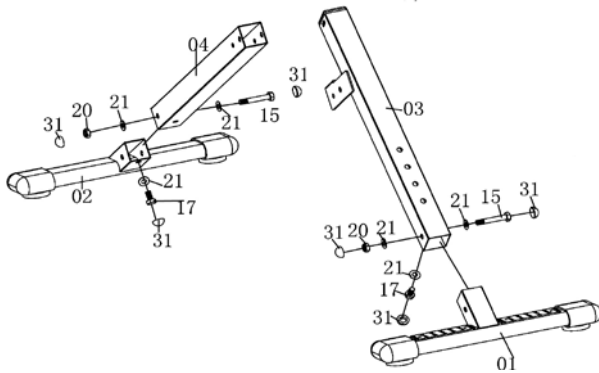

Прикрепите переднюю стойку (03) к переднему стабилизатору (01), используя 1 болт (M10*65) (15), 1 болт (M10*20) (17), 1 гайку (M10) (20), 3 шайбы (M10) (21), 3 гайки (31). Затем прикрепите заднюю стойку (04) к заднему стабилизатору (02), используя 1 болт (M10*65) (15), 1 болт (M10*20) (17), 1 гайку (M10) (20), 3 шайбы (M10) (21) и 3 гайки (31).

ШАГ 2

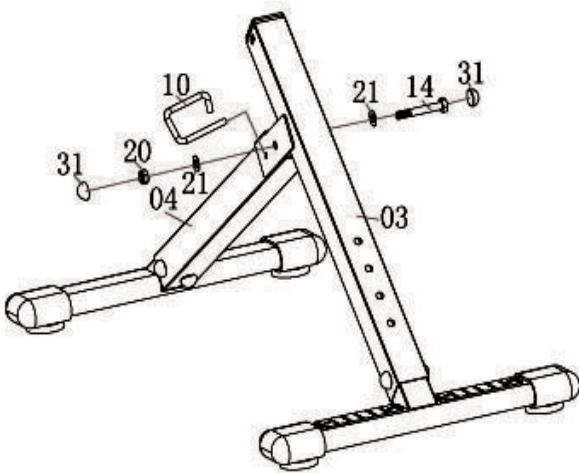

Прикрепите заднюю стойку (04) к передней стойке (03), закрепите с помощью U-образного фиксатора (10), 1 болта (M10*70) (14), 1 гайки (M10) (20), 2 шайб (M10) (21) и 2 гаек (31).

ШАГ 3

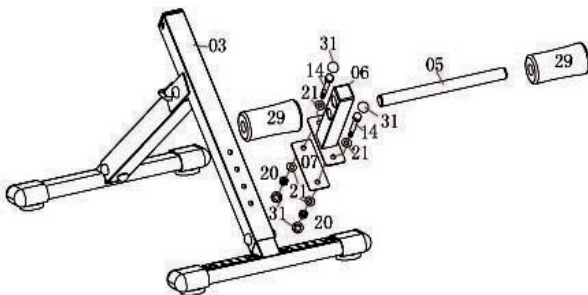

Прикрепите стойку фиксатора ног (06) и крепежную пластину (07) к передней стойке (03), с помощью 2 болтов (M10*70) (14), 2 гаек (M10) (20), 4 шайб (M10) (21), закрепите 4 гайками (31), затем прикрепите трубку (05) к стойке фиксатора ног (06), наденьте 2 валика (29).

ШАГ 4

Прикрепите ручки (09L) и (09R) к регулировочной основной стойке (08), используя 2 болта (M10*60) (16), 2 гайки (M10) (20), 4 шайбы (M10) (21), закрепите 4 гайками (31). Прикрепите мягкую подушку (27) к стойке (08), с помощью 4 болтов (M6*15) (18) и 4 шайб (M8) (22).

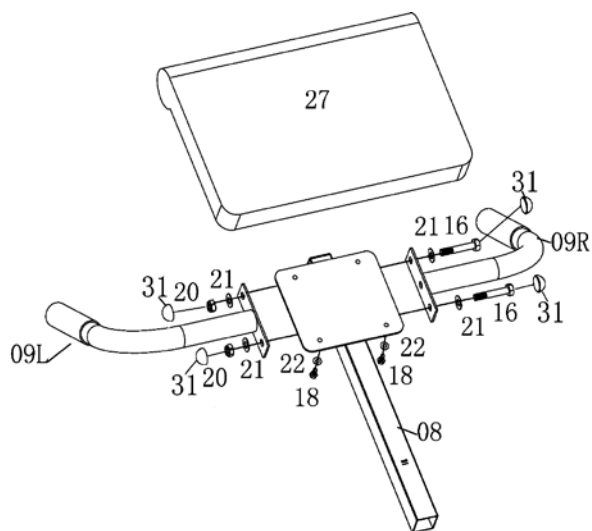

ШАГ 5

Прикрепите основную стойку (08) к передней стойке (03), с помощью 1 ручки M16*22 (12) и 1 ручки M8*20 (13) для фиксации.

